

## 数字显示调节器 SDC45/46 使用说明书 设置篇

非常感谢您购买数字显示调节器SDC45/46。本使用说明书记载了正确地使用SDC45/46的必要事项。  
对于承担使用SDC45/46的操作盘、装置的设计、维护的人员，请务必仔细阅读，并在理解的基础上使用本机。  
此外，本使用说明书不只在安装时，在维护、故障维修时也是必不可少的。请常备此手册以供参考。

在订货和使用时，请务必登入以下网站，仔细阅读“关于订购与使用的承诺事项”。

<http://www.azbil.com/cn/products/order.html>

### 要求

请确保把本使用说明书送到本产品使用者手中。  
禁止擅自复印和转载本使用说明书的全部或部分内容。今后内容变更时恕不事先通知。  
本使用说明书的内容经过仔细审查校对，万一有错误或遗漏，请向本公司提出。  
对客户的应用结果，本公司有不能承担责任的场合，请谅解。

© 2009-2015 Azbil Corporation All Rights Reserved.

### 关联使用说明书

本书对使用上的注意事项和安装、接线、PV量程种类、参数一览、主要规格等进行了说明。  
详细的使用方法·设定方法等请参照另册《详细篇》及「显示·设定数据一览」。  
有关各种功能的操作有下述的说明书。  
请根据需要参阅。

SDC45/46 显示·设定数据一览	CP-UM-5457C
SDC45/46 详细篇	CP-SP-1218C
SDC45V/46V 运算功能篇	CP-SP-1275C
智能编程软件包SLP-C45	CP-UM-5458C

### 请确认

您购买的SDC45/46含有以下物品。

万一有异常或差错时，请立即与销售店联系。

安装件	81405411-004	2个
密封垫 (SDC45用)	81421863-001	1个
(SDC46用)	81421864-001	1个
使用说明书	CP-UM-5445JE	1册
显示·设定数据一览	CP-UM-5457	1册

### 安全要求事项 (SAFETY REQUIREMENT)

**!** 为避免触电造成人身伤害的危险，请依照本使用说明书中记载的所有安全注意事项进行操作。

**!** 此符号用于警示用户触摸会导致触电。

如果不按照本公司规定的方法使用本产品，会损坏本机具有的安全保护性能。  
请勿用本公司指定以外的部品进行更换。

请在具有认证资格且经验丰富的操作员的操作下，依照各个地方的规则进行所有配线作业。

请务必在仪表操作能手能够触及的范围内，设置本机主电源切断用开关。

对AC电源型的产品，请在主电源配线上设置迟动型(T)的额定电流为1.0A、额定电压为250V的保险丝。保险丝设置在非接地侧配线上(IEC127)。

对DC电源型的产品，请在与主电源连接的DC电源装置上采用Class II的电源装置。

● 机器的额定值	
AC电源型	AC100~240V (动作电源电压AC85~264V) 50/60Hz 30VA以下 (SDC45)、40VA以下 (SDC46)
DC电源型	DC24V (动作电源电压DC21.6~26.4V) 12W以下 (SDC45)、15W以下 (SDC46)

● 环境条件	
请勿在有可燃性的液体或有蒸汽的场所使用。 在这种环境下使用会损坏安全性。	
使用温度范围	0~50℃
使用湿度范围	10~90%RH (无结露)
允许振动	2m/s <sup>2</sup> (10~60Hz)
过电压类别	Category II (IEC60364-4-443, IEC60664-1)
污染度	2
设置场所	室内
高度	2000m以下
短暂的过电压	电源电压+250V

● 机器的设置	
请务必把本产品安装在盘内，以防止本产品操作者接触到仪器的背面端子。	
除供电电源及继电器接点输出外，请把输入输出的共模电压控制在：对大地间的电压为30V r.m.s.以下、峰值42.4V以下、DC60V以下。	

● 适合规格	
EN61010-1、EN61326-1 (用于工业场所)	
* EMC试验中，有量程的 ±10%FS 的指示值变动的情况。	

### 安全上的注意事项

本安全上的注意事项是为了安全、正确地使用本产品，避免给您及他人造成人身伤害及财产损失，防患于未然。请务必遵守本安全上的注意事项。另外，请理解其内容后再阅读正文。

<b>!</b> 警告	当错误使用本机时，可能会造成使用者死亡或重伤的危险情况。
<b>!</b> 注意	当错误使用本机时，可能会造成使用者轻伤或财物损失的危险情况。

<b>!</b> 警告	
<b>!</b>	请可靠地对FG端子进行D种接地以上(接地电阻100Ω以下)的连接后，再连接测量对象或外部控制回路。
<b>!</b>	本产品通电前，务必确认本产品接线正确。本产品接线错误可能导致故障、危险灾害。
<b>!</b>	本产品在安装、拆除及接线作业时，务必在切断供给电源后进行。否则，有触电的危险。
<b>!</b>	请勿触摸电源端子等带电部件。否则，有触电的危险。
<b>!</b>	请勿对本产品进行分解。否则，有触电、产生故障的危险。

<b>!</b> 注意	
<b>!</b>	请在规格书中记载的使用条件(温度、湿度、电压、振动、冲击、安装方向、环境等)范围内使用。否则，有发生火灾、故障的危险。
<b>!</b>	请按照本产品的连线标准、指定电源及施工方法正确配线。否则，有发生火灾、触电、故障的危险。
<b>!</b>	请勿让线头、铁粉、水等进入机箱内。否则，有发生火灾、故障的危险。
<b>!</b>	请按规格书中记载的扭矩切实拧紧螺丝。端子螺丝没有拧紧时，有触电、发生火灾的危险。
<b>!</b>	请勿把本产品中未使用的端子作为中继端子使用。否则，有触电、发生火灾、故障的危险。
<b>!</b>	本产品接线完毕后，推荐安装端子盖。否则，有触电的危险。(本产品备有另售的端子盖)
<b>!</b>	请在规格书中记载的寿命范围内使用本产品的继电器。超过使用寿命继续使用，有发生火灾、故障的危险。
<b>!</b>	有发生雷电浪涌危险的场合，请使用本公司生产的浪涌吸收器。否则，有发生火灾、故障的危险。

### 注意

- !** 请勿遮挡本产品的通风孔。否则，有发生火灾、故障的危险。
- !** 请勿使用尖头物体(自动铅笔的头或者针等)进行键操作。否则，有可能产生故障。
- !** 在电源投入后，本产品根据设定，在2~60秒内无动作。由于调节器的继电器输出同样不动作，使用的场合敬请注意。
- !** 请根据各地的规定及条例恰当处理取下的废旧电池。
- !** 请根据使用的传感器种类进行正确设定。设定错误时，由于不能测量正常的PV值、控制输出有达到100%等危险状态的情况。

### 设置

#### ■ 安装场所

- 请在下列场所安装本机。
- 除供给电源及继电器接点输出外，输入输出的共模电压须满足如下条件：对地间的电压为30V r.m.s.以下、峰值42.4V以下、DC60V以下。
  - 非高温、非低温、非高湿度、非低湿度的场所
  - 无硫化气体等腐蚀性气体存在的场所
  - 粉尘、油烟等较少的场所
  - 不受阳光直射及风雨吹淋的场所
  - 机械振动、冲击较少的场所
  - 非高压线下、焊机附近及电气干扰发生源较近的场所
  - 远离锅炉等高压点火装置处15m以上的场所
  - 电磁干扰较少的场所
  - 无可燃性液体及无蒸汽的场所
  - 室内

#### ■ 安装方法

- 安装角度从水平位置前倾10度以内，后仰10度以内。
- 仪表盘请使用厚度7mm以下(使用密封垫时为5mm以下)的钢板。

#### ! 使用上的注意事项

- 作为防水使用的场合，请务必在本体上安装密封垫。

#### ■ 外形尺寸

单位：mm

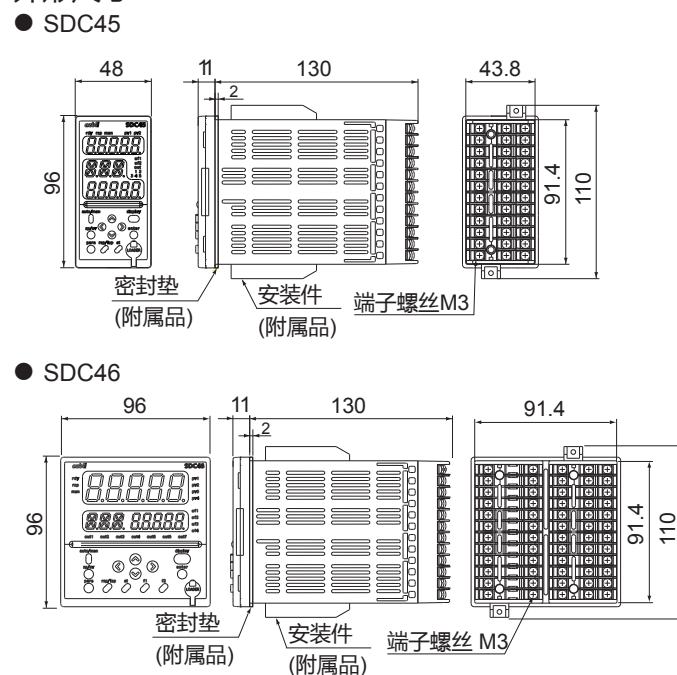

#### ● SDC46

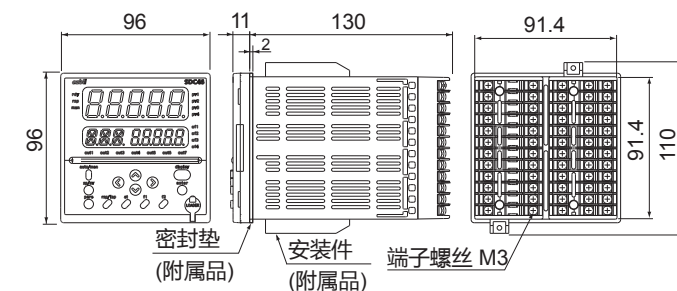

#### ! 使用上的注意事项

- 拧紧附属安装件的螺丝后，在安装件处于不松动的状态下，将螺丝再拧紧一圈后固定在仪表盘上。螺丝拧得过紧时，容易引起外壳变形。

#### ■ 盘开孔图

单位：mm

#### ● SDC45

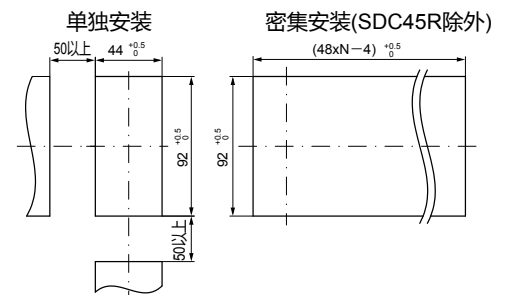

#### ● SDC46

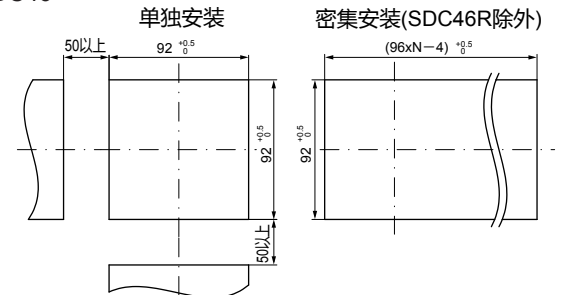

#### ! 使用上的注意事项

- 作为防水·防尘使用的场合，请务必单独安装。
- 请务必把SDC45R/46R单独安装。
- 3台以上密集安装的场合，环境温度请勿超过40℃。
- 上下方向请保持50mm以上的间隔。

### 接线

请务必在本机操作人员伸手能触及的地方设置主电源切断开关。另外，对AC电源型的调节器进行电源配线时，请采用额定电流为1.0A、额定电压为250V的迟动型(T)保险丝。开关及保险丝设置在非接地侧的配线上。(IEC127)

为了与UL规格对应，请使用以下的保险丝。

厂家：LITTELFUSE INC.  
型号：Type 215001 或 Type 477001  
额定值：AC250V、1A

本机侧面的端子排列标签使用的符号的含义如下。

符号	内容
~	交流
—	直流
<b>!</b>	注意、触电的危险
<b>!</b>	注意
⏏	功能接地端子(不是保护接地端子)

#### ! 使用上的注意事项

- 请务必根据本机侧面粘贴的标签，确认本机的型号及端子编号后再接线，接线不能有误。
- 请使用与M3螺丝适合的压接端子。
- 一个端子螺丝上连接多个压接端子的场合，请事先弯曲压接端子、连接不超过2枚的压接端子。
- 输入输出信号线与动力线或电源线保持50cm以上的间距，而且不要放在同一线槽或配线管内。
- 请注意压接端子等不能与相邻的端子接触。
- 与本机连接的机器或装置请使用经过了与本机的电源、输入输出部的最高使用电压适合的强化绝缘或双重绝缘的物品。
- 为了稳定运行，根据设定，本机在电源投入后的2~60秒内不会动作。经过此时间后进入运行状态，但为了满足规定的精度，需要30分钟以上的预热时间。
- 请把加热器电流流经的导线穿过变流器。另外，加热器电流请勿超过规格允许的电流。否则会损坏本机。
- 变流器输入不能用于位相控制。
- 请勿把马达驱动端子与MFB输入端子的接线放在同一线槽内，请勿使用6芯的缆线。否则，马达启动时的干扰等会引起本机故障。

# 接线

## ● SDC45背面

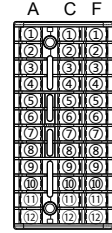

## ● SDC46背面

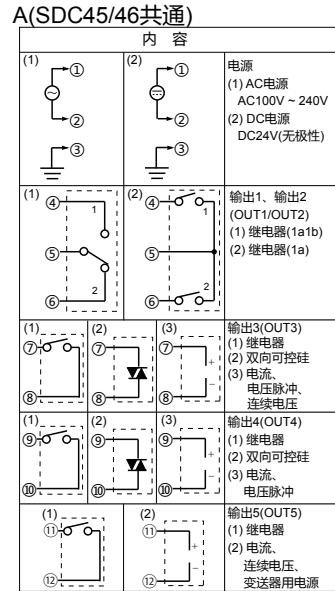
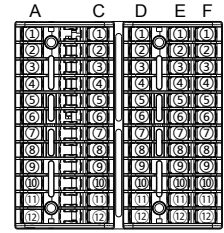

### A(SDC46马达驱动继电器型)

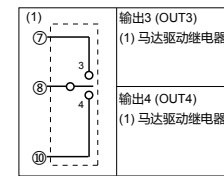

马达驱动继电器型的接线的详情请参阅  
详细篇 CP-SP-1218C

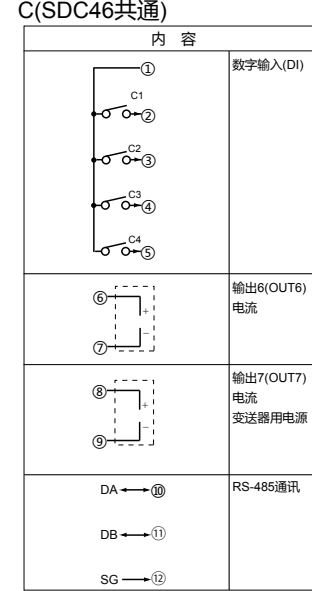
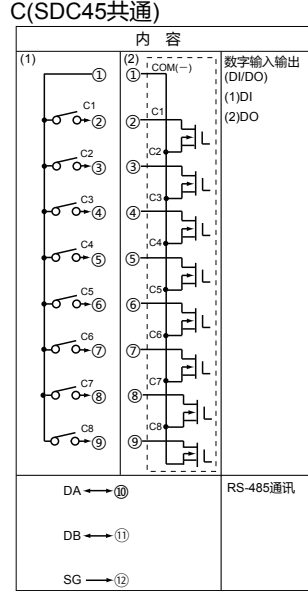

## D(SDC46共通)

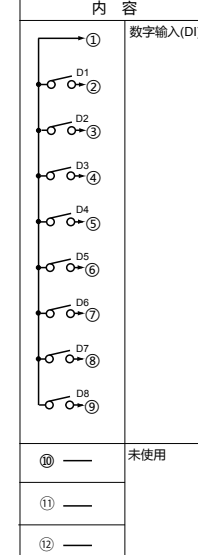

## E(SDC46共通)

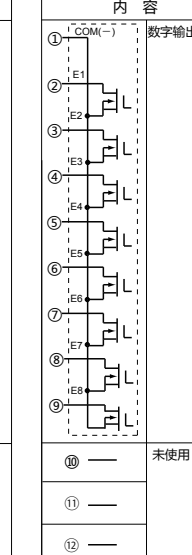

## F(SDC45A/46A/45V/46V)

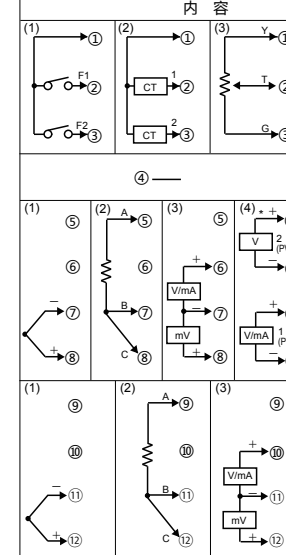

\* (4)仅SDC45V/46V 3输入型

## F(SDC45R/46R)

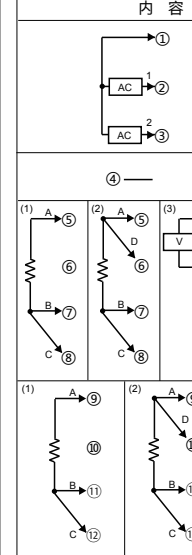

## ● 变送器用电源的端子编号

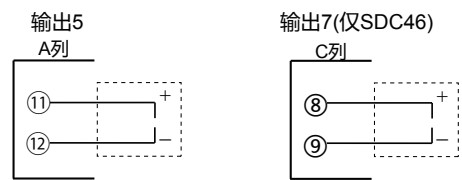

## ● 电流输入的场所

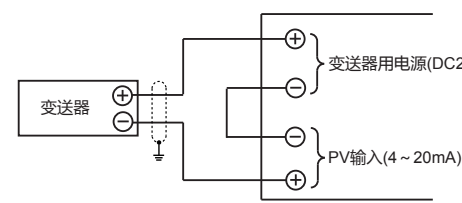

## ● 电压输入的场所

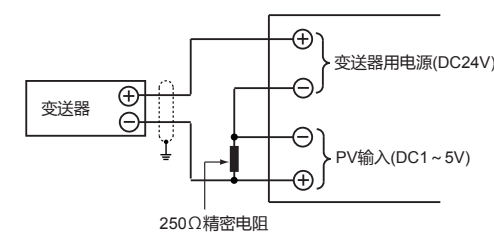

输入额定值 : DC - 100 ~ +100mV ( PV输入、直流电压mV量程 )  
DC - 1 ~ +10V ( PV输入、直流电压V量程 )  
DC0 ~ 20mA ( PV输入、直流电流 )  
AC0 ~ 69mA ( 变流器输入 )  
AC0 ~ 13.2V ( 加热器电源电压输入 )

## ● SDC46A1A2C0P0000的输出5的电源与PV1的连接例

- DC24V(输出5)  
A列 ⑪号 : +  
A列 ⑫号 : -
- PV1(DC4 ~ 20mA)  
F列 ⑩号 : +  
F列 ⑪号 : -

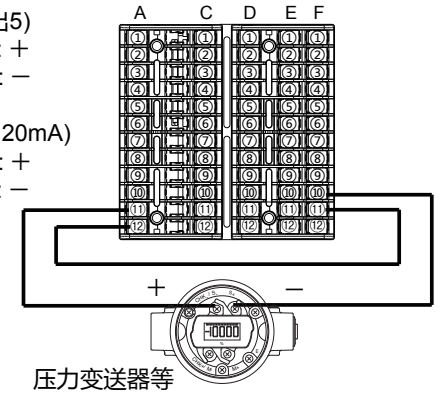

## ● 输入输出间绝缘

实线围住的部分与其它信号绝缘。有无输入输出根据型号决定。  
电源与全部输入输出、通讯、内部回路间相互绝缘。

PV1	OUT1
PV2/PV21/PV22	OUT2
DI-C1 ~ DI-C8	OUT3
DI-D1 ~ DI-D8	OUT4
DI-F1 ~ DI-F2	OUT5
MFB	OUT6
CT1/CT2/AC1/AC2	OUT7
	DO-C1 ~ DO-C8
	DO-E1 ~ DO-E8
	RS-485通讯
	编程器通讯

## ! 使用上的注意事项

- 在本机电源投入的同时，变送器用电源会常时输出电压。请在本机电源投入前充分确认连接。
- 另外，在本机电源投入的状态下请勿进行变送器的连接、拆卸。否则有可能造成变送器故障。
- 配线请采用带屏蔽的导线。
- 当变送器与本机的变送器用电源连接、PV输入作为电流输入连接的场合，请务必把PV输入量程置为电流输入(DC4~20mA)后再实施动作检查。
- PV输入量程为正确设定时，将不在回路上施加DC24V的电压、变送器不会动作。

## ! 使用上的注意事项

- 编程器插口部与内部回路不绝缘。
- 不使用编程器的场合，请务必盖上盖帽。
- 马达驱动继电器的OUT3与OUT4间未绝缘。

## 各部份的名称及功能

### ● SDC45 正面

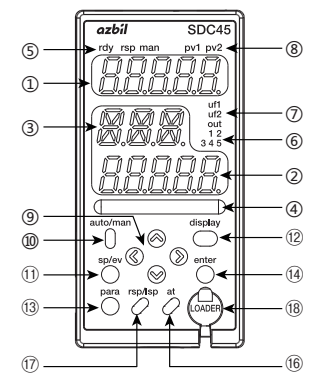

- 第1显示部 : 显示PV值(现在的温度等)或设定项目。
- 第2显示部 : 显示SP值(设定温度等)或各设定项目的设定值。
- 辅助显示部 : 显示设定项目的组编号、回路\* 编号、通道编号。  
\* 从PV值的输入到PID运算到控制输出的所有连接称为「回路」。
- MS(多状态)显示灯 : 显示MV或DI/DO状态。
- 模式显示灯  
rdy : READY模式时灯亮。  
rsp : RSP(远程设定输入)模式时灯亮。  
man : MANUAL(手动)模式时灯亮。
- 输出显示灯  
out1 ~ out7: 输出ON时灯亮。( SDC45为out1 ~ out5 )
- 用户功能显示灯  
uf1 ~ uf4 : 满足由设定定义的条件时灯亮。( SDC45为uf1、uf2 )
- 回路编号显示灯  
pv1、pv2 : 显示中的PV值的回路编号灯亮。

### ● SDC46 正面

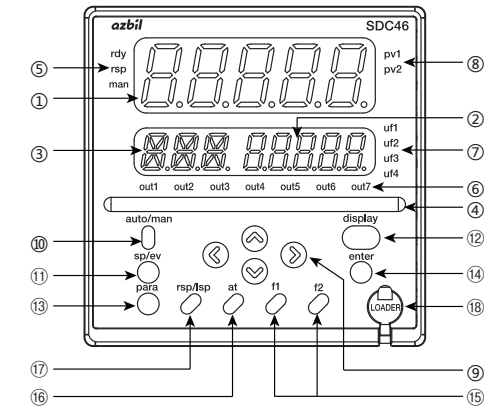

- [^], [v], [< > ], [< < ]键 : 用于数值的增减、位移动或设定项目的移动。
- [auto/man]键 : AUTO/MANUAL模式切换时使用。
- [sp/ev]键 : 设定SP/EV库时使用。
- [display]键 : 运行显示状态下切换显示内容时使用。
- [para]键 : 设定PARAM库时使用。
- [enter]键 : 设定的变更开始及确认变更中的数值时使用。
- [f1]、[f2]键 : 用于由设定分配的功能。(仅SDC46)
- [at]键 : 自整定的执行/停止切换时使用。另外，也可用于由设定分配的功能。
- [rsp/lsp]键 : RSP/LSP的切换时使用。另外，也可通过设定用于分配功能。
- 编程器插口 : 连接编程器缆线的插口。(带盖帽)





## 维护

**清扫** : 除去仪表的污物时, 请用柔软的干布擦拭。请勿使用稀释剂、苯等有机溶剂或清洗剂。

**部品更换** : 请勿进行部品更换。

**保险丝更换** : 更换AC电源型的电源配线的保险丝时, 请务必使用指定规格的产品。

规格 IEC127、切断速度 迟滞型(T)、  
额定电压 250V、额定电流 1.0A

注) 为了与UL规格对应, 请使用以下保险丝。

厂家 : LITTELFUSE INC.

型号 : Type 215001 或 Type 477001

额定值 : AC250V、1A

## 有关产品的废弃 (仅SDC45V/46V)

### 注意

请在切断电源状态下放置10分钟以上, 再进行电池的拆卸作业。否则会触电或烫伤。

取下电池后, 一部份的设定值或内部动作状态数据会消失。

请根据各地方的法规及条例, 对取下的电池进行恰当的处理。

废弃本机的场合, 请根据下述方法拆下电池, 按各地方的法规、条例进行恰当的处理。

### 电池的拆卸步骤

- 把操作面板部从本体外壳处拉出。  
在面板部与外壳间的槽(位于上下左右)处, 插入一字螺丝刀, 轻轻撬并慢慢拉出。
- 把电池从电池固定器中取下。  
握住电池并拉出。

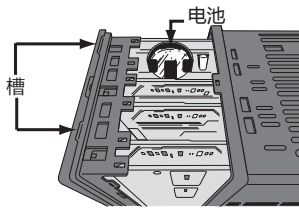

### 使用上的注意事项

- SDC45V/46V内置有用于内存备份的电池。更换用电池请使用以下产品。  
本公司型号: 81446345-001

## 规格

### PV输入

热电偶	: K、E、J、T、B、R、S、 N (JIS C 1602-1995) WRc5-26 (ASTM E988-96 (Reapproved 2002))、 PR40-20 (ASTM E1751-00)、 Ni-Ni·Mo (ASTM E1751-00)、 PL II (ASTM E1751-00)、 DIN U、DIN L (DIN 43710-1985) 金铁合金 (ASTM E1751-00)
热电阻	: Pt100 (JIS C 1604-1997) JPt100 (JIS C 1604-1989)
直流电压 (mV量程)	: 0~10mV、-10~+10mV、0~100mV、 -100~+100mV
直流电压 (V量程)	: 0~1V、-1~+1V、1~5V、0~5V、 0~10V
直流电流	: 4~20mA、0~20mA
采样周期	: 25、50、100、300 ms (根据设定) (SDC45A/46A的场合) 100ms (SDC45V/46V/45R/46R的场合)

显示精度 (基准条件下)		
热电偶	: $\pm 0.1\%$ Reading $\pm 1$ digit (根据量程、测量温度) 热电阻	: $\pm 0.05\sim 0.3^\circ\text{C}$ (根据量程)
直流电压· 直流电流	: $\pm 0.1\%$ FS $\pm 1$ digit	
输入阻抗	: 电流输入时110 $\Omega$ 以下	
冷接点补偿精度	: $\pm 0.5^\circ\text{C}$ (基准条件) $\pm 1.0^\circ\text{C}$ (环境温度0~50 $^\circ\text{C}$ 时)	
冷接点补偿方法	: 可选择在仪表内补偿及仪表外补偿 (仅0 $^\circ\text{C}$ )	
允许输入电压	: DC - 1.0 ~ +3.5V (热电偶量程) DC - 1.0 ~ +2.5V (直流电压、mV量程) DC - 10 ~ +25V (直流电压、V量程) DC - 1 ~ +4V (直流电流量程)	

### 马达反馈输入 (MFB)

允许电位器值	: 100~2,500 $\Omega$
显示精度	: $\pm 0.2\%$ FS (基准条件下)
采样周期	: 100ms

### 变流器输入

使用变流器	: QN212A* ( $\phi 12$ 、800T) QN206A* ( $\phi 6$ 、800T) * 不是UL认证品
输入量程	: AC0~50A
测量电流范围	: AC0.0~55.0A (小于AC0.4A 时不能保证精度)
显示精度	: $\pm 3\%$ FS $\pm 1$ digit
显示分辨率	: AC0.1A
输入阻抗	: 10 $\Omega$ (typ)

### 加热器电源电压输入

输入频率	: 50Hz/60Hz
输入量程	: AC0~12V
测量电压范围	: AC0~13.2V (小于AC0.5V时不能保证精度)
显示精度	: $\pm 0.5\%$ FS $\pm 1$ digit
显示分辨率	: AC0.01V
输入阻抗	: 126k $\Omega$ (typ)
推荐电源电压检测用变压器	: 81406725-003

### 外部开关输入

● 数字输入 (DI)	
可连接的输出	: 无电压接点或晶体管 (Sink型)
开路时端子电压	: DC7V $\pm 15\%$ (基准条件下)
短路时端子电流	: 3~7mA (基准条件下)
ON接点电阻	: 500 $\Omega$ 以下 (基准条件下)
OFF接点电阻	: 100k $\Omega$ 以上 (基准条件下)
允许ON残留电压	: 1.5V以下 (基准条件下)
允许OFF漏电流	: 0.1mA以下 (基准条件下)

### 控制输出 (控制输出(OUT)·辅助输出(AUX)·事件输出(EV))

● 继电器输出 (输出1、2适用)	
接点构成	: 1a1b或1a (根据型号选择)
接点额定值	: 3A AC250V/DC30V 1a1b、电阻负载 1A AC250V/DC30V 1a、电阻负载
接点电压	: AC250V以下/DC30V以下
电气寿命	: 10万次以上 (额定值时)
最小开闭规格	: 100mA/DC5V 1a1b 10mA/DC5V 1a
● 继电器输出 (输出3、4、5适用)	
接点构成	: 1a
接点额定值	: 3A AC250V/DC30V (电阻负载)
接点电压	: AC250V以下/DC125V以下
电气寿命	: 10万次以上 (额定负载)
最小开闭规格	: 100mA/DC5V
● 电流输出	
输出电流	: DC4~20mA (DC2.4~21.6mA) DC0~20mA (DC0.0~22.0mA)
负载电阻	: 600 $\Omega$ 以下
输出精度	: $\pm 0.1\%$ FS以下 (基准条件下)
输出分辨率	: 1/15000
开路时电压	: DC23V以下

● 连续电压输出	
输出电压	: DC0~5V (DC0.0~5.5V) DC1~5V (DC0.6~5.4V) DC0~10V (DC0.0~11.0V)
负载电阻	: 1k $\Omega$ 以上
负载限制电流	: 21mA以下 (基准条件时的标准值)
输出精度	: $\pm 0.1\%$ FS以下 (基准条件下)
输出分辨率	: 1/20000 (0~10V量程)
● 电压脉冲输出	
输出电压	: DC12V $\pm 15\%$ - 10%
负载电流	: 30mA以下
负载限制电流	: 52mA (基准条件时的标准值)
OFF漏电流	: 0.1mA以下
● 马达驱动双向可控硅输出 (输出3及4)	
输出构成	: 1a (输出3) + 1a (输出4)
适合马达	: ECM3000F1□□0 (AC100V 继电器接点输入)

● 马达驱动继电器输出 (输出3与4)	
接点构成	: 输出3与输出4的相互切换 (输出3与输出4有同时输出OFF功能)
接点额定值	: 2A AC250V以下 / ( $\cos\phi=0.4$ ) 2.5A DC24V (L/R=0.7ms)
接点电压	: AC250V以下/DC125V以下
电气寿命	: 10万次以上 (额定值时)
最小开闭规格	: 40mA/DC24V
● 变送器用电源	
输出电压	: DC24V $\pm 10\%$
负载电流	: 30mA以下
负载限制电流	: 45mA (基准条件时的标准值)
脉动电压	: 100 mV以下 (基准条件下)

● 数字输出 (DO)	
输出形式	: 晶体管 (Sink型)
负载电压	: DC4.5~28V
负载电流	: 最大70mA/1点 最大500mA/1台
ON残留电压	: 0.5V以下
OFF漏电流	: 0.1mA以下

### RS-485通讯

传输线路	: RS-485、3线式多分支
传输速度	: 4800、9600、19200、38400 bps
传输距离	: 500m以下
连接台数	: 最大32台 (含主站1台)
通讯方式	: 半双工、非同步方式
终端电阻	: 在线路两端连接150 $\Omega$ 电阻
位长	: 8位或7位
停止位	: 1或2位
校验位	: 偶数校验、奇数校验、或无校验
通讯协议	: CPL、MODBUS基准

### 环境条件

● 基准条件	
环境温度	: 23 $\pm 2^\circ\text{C}$ (SDC45A/46A/45V/46V的场合) 23 $\pm 0.1^\circ\text{C}$ (SDC45R/46R的场合)
环境湿度	: 60 $\pm 5\%$ RH
电源电压	: AC105V $\pm 1\%$ (AC100~240V电源型) DC24V $\pm 5\%$ (DC24V电源型、 SDC45A/46A/45V/46V的场合)
	: DC24V $\pm 2\%$ (DC24V电源型、 SDC45R/46R的场合)
电源频率	: 50 $\pm 1$ Hz或60 $\pm 1$ Hz (AC100~240V电源型)
振动	: 0m/s <sup>2</sup>
冲击	: 0m/s <sup>2</sup>
安装角度	: 基准面 $\pm 3^\circ$

● 动作条件	
环境温度	: 0~50 $^\circ\text{C}$ (SDC45A/46A/45V/46V的场合) 20~25 $^\circ\text{C}$ (SDC45R/46R的场合)
环境湿度	: 10~90%RH (无结露)
电源电压	: AC85~264V (AC100~240V电源型) DC21.6~26.4V (DC24V电源型)
电源频率	: 50 $\pm 2$ Hz或60 $\pm 2$ Hz (AC100~240V电源型)
振动	: 0~2m/s <sup>2</sup> (10~60Hz X、Y、Z各方向2h)
冲击	: 0~10m/s <sup>2</sup>
安装角度	: 基准面 $\pm 10^\circ$
高度	: 2000m以下
● 运输保管条件	
环境温度	: -20~+70 $^\circ\text{C}$
环境湿度	: 10~95%RH (无结露)
振动	: 0~5m/s <sup>2</sup> (10~60Hz X、Y、Z各方向2h)
冲击	: 0~500m/s <sup>2</sup>

### 内存备份

备份方式	: 串行EEPROM SRAM的电池+电气双重电容器备份 (SDC45V/SDC46V)
擦写次数	: EEPROM 100万次以下 SRAM 无限制
备份时间	: EEPROM 10年 SRAM 30min 电气双重电容器、1小时以上充电后 环境温度35 $^\circ\text{C}$ 以下不通电放置) 3年 (电池、环境温度10 $^\circ\text{C}$ ~35 $^\circ\text{C}$ 不通电放置)

### 其它规格

消耗功率	: 30VA以下 (SDC45 AC100~240V电源型) 40VA以下 (SDC46 AC100~240V电源型) 12W以下 (SDC45 DC24V电源型) 15W以下 (SDC46 DC24V电源型)
电源投入时冲击电流	: 35A以下/10ms以下 (AC100~240V电源型) 20A以下/10ms以下 (DC24V电源型)
停电不敏感时间	: 20ms以上
质量	: 400g以下 (SDC45、含专用安装部品) 700g以下 (SDC46、含专用安装部品)
端子螺丝紧固力矩	: 0.4~0.6N·m
保护构造	: IP65 (动作条件下)
适合规格	: EN61010-1、EN61326-1 (用于工业场所) * EMC试验中, 有量程的 $\pm 10\%$ FS 的指示值变动的情况。
过电压类别	: Category II (IEC60364-4-443、IEC60664-1)
允许污染度	: Pollution degree 2

# azbil

本资料所记内容如有变更恕不另行通知

阿自倍尔株式会社  
Advanced Automation Company

## 阿自倍尔自控工程 (上海) 有限公司

总部 上海市徐汇区柳州路 928 号百丽国际广场 12F  
邮编 : 200235  
电话 : 021-50905580 传真 : 021-50909625



# 键操作及显示的变化

注：【 】表示库名

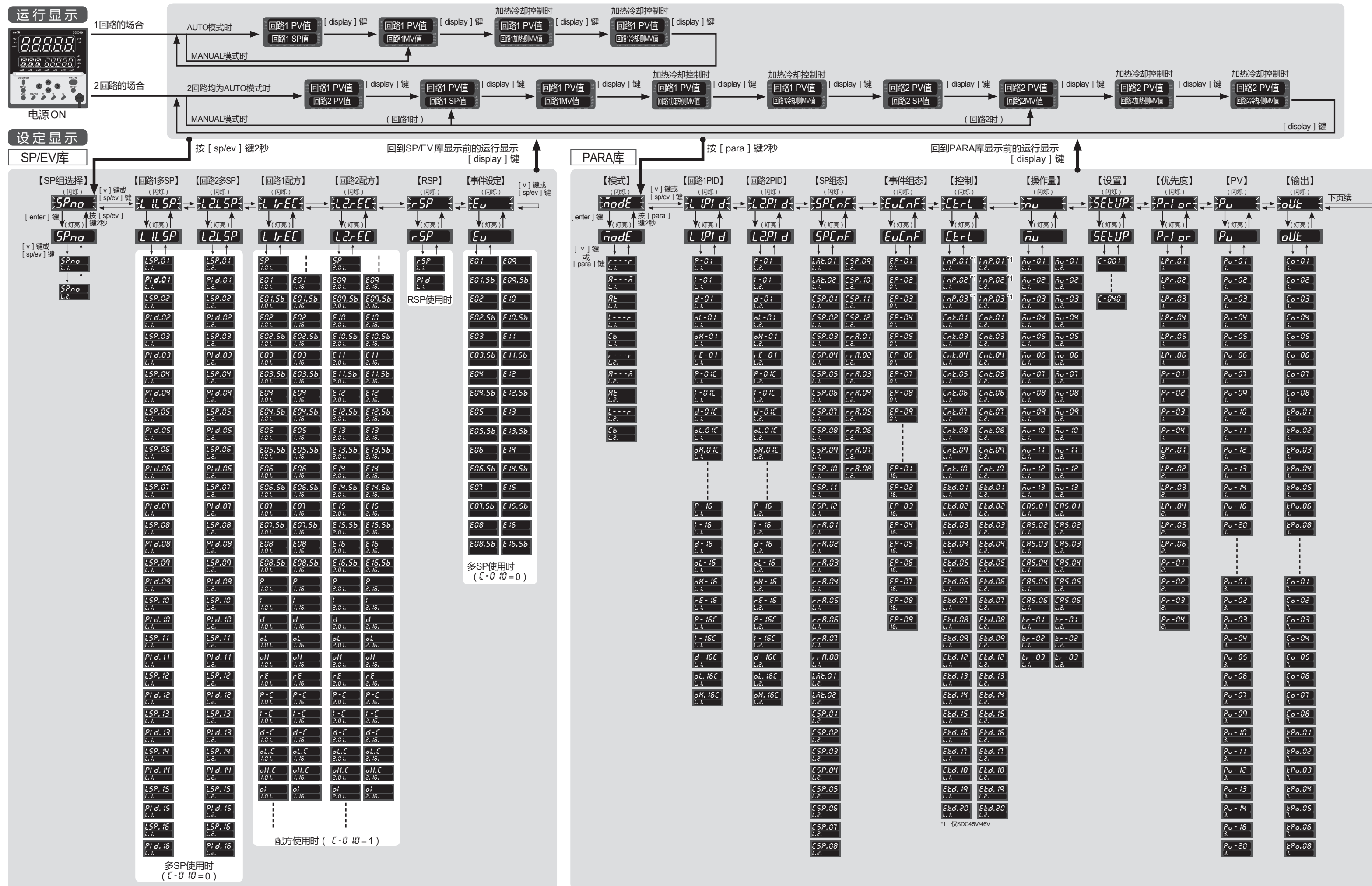

- 库内的移动
- 正顺序移动  
[sp/ev] 键或 [v] 键 (SP/EV库の場合)  
[para] 键或 [v] 键 (PARA库の場合)
- 逆顺序移动  
[^] 键

回到PARA库显示前的运行状态

[display] 键

PARA库

