

保護管

概要

保護管は、ダクト用・配管用温度調節器の感温部を機械的・化学的な損傷から保護するため、液体容器・パイプなどに挿入して取り付け、その中に感温部を挿入して使用します。

化学作用の面から保護管を選定する場合は、保護管の腐食作用・電解作用（特にブライン溶液中で）の問題を併せて検討し、さらに高温による影響なども考慮する必要があります。

(注記)感温部の時定数を小さくしたい場合は、シリコングリース（形番83165527-001）を保護管内に充てんすることにより、時定数の値を減少できます。



仕様

形番	取付形式	材質	最高許容圧力		最高許容温度	使用できる調節器、検出器	外形寸法図
			70°C	400°C			
112624AA-J	ねじ込式	ステンレス鋼 (SUS304)	2.06MPa	1.47MPa	調節器感温部の最高許容温度による	形番TY6800 形番TY6801 形番TTY6800 形番TY9800	図1
189020B-J	フランジ式	ステンレス鋼 (SUS304)	JIS20K定格		調節器感温部の最高許容温度による	形番TY6800 形番TTY6800 形番TY9800Z	図2

保守部品

形番	内容
83165527-001	シリコングリース

安全上の注意

ご使用前に本説明書をよくお読みのうえ、仕様範囲内で使用目的を守って、正しくお使いください。お読みになったあとは、本説明書をいつでも見られる所に必ず保管し、必要に応じ再読してください。

使用上の制限、お願い

本製品は、一般機器での使用を前提に、開発・設計・製造されています。

本製品の働きが直接人命にかかわる用途および、原子力用途における放射線管理区域内では、使用しないでください。一般空調制御用として本製品を放射線管理区域で使用する場合は、弊社担当者にお問い合わせください。

特に ・人体保護を目的とした安全装置 ・輸送機器の直接制御(走行停止など) ・航空機 ・宇宙機器 など、安全性が必要とされる用途に使用する場合は、フェールセーフ設計、冗長設計および定期点検の実施など、システム・機器全体の安全に配慮した上で、ご使用ください。

システム設計・アプリケーション設計・使用方法・用途などについては、弊社担当者にお問い合わせください。

なお、お客様が運用された結果につきましては、責任を負いかねる場合がございますので、ご了承ください。

■ 「注意」



注意

取り扱いを誤った場合に、使用者が軽傷を負うか、または物的損害のみが発生する危険の状態が生じることが想定される場合。

■ 絵表示



記号は、危険の発生を回避するために特定の行為を義務付けする場合には表示(左図は一般指示の例)。

⚠ 注意



本製品は、本説明書に記載された仕様範囲内で取り付け・結線し、運用してください。火災や故障のおそれがあります。



取り付けや結線は、安全のため、計装工事、電気工事などの専門の技術を有する人が行ってください。施工を誤ると、火災や感電のおそれがあります。

■ 外形寸法



図1 外形寸法図 (形番112624AA-J)



図2 外形寸法図 (形番189020B-J)

形番	外形寸法図	寸法 (mm)								
		Aφ	Bφ	C	D	E	F	G	Hφ	I
112624AA-J	図1	16	14	140	50	30	8	R1/2ねじ	14.3	23
189020B-J	図2	17.3	14.3	229	46	24	16	21.5φ	14.3	30

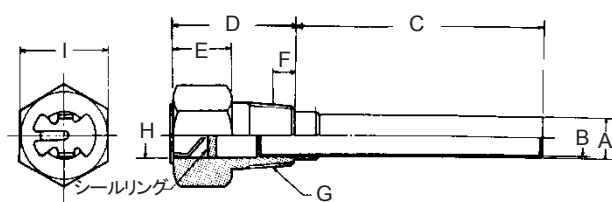
■ 取付例

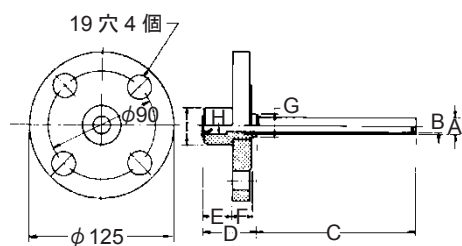

図3 フランジ形保護管取付例

■ 取付条件と適用流速

● 取付条件

(a) 曲がり管設置（天井から見たときの図）

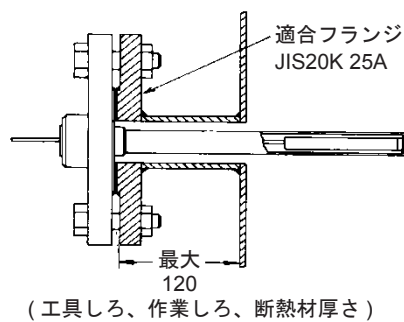

図4

(b) ストレート管設置

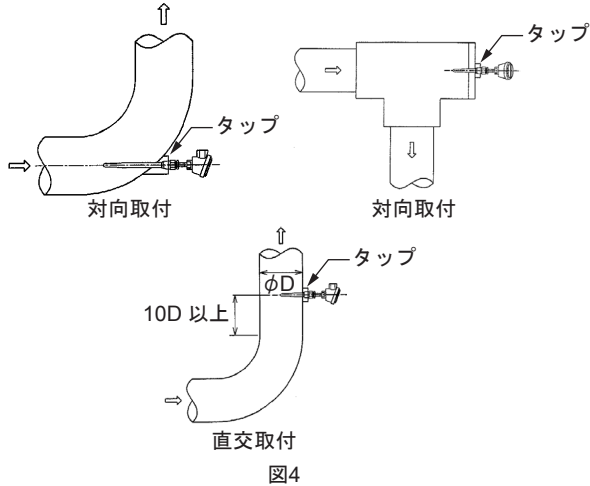

図5

(c) T継手+ストレート管設置

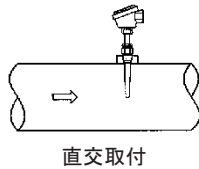

図6

(d) 絞り管路のある管への設置

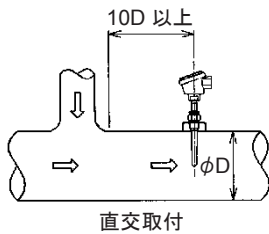

図7

(e) 他の設置機器があるときの設置

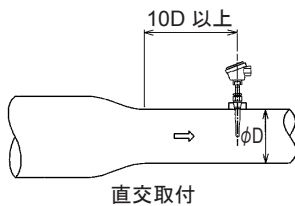
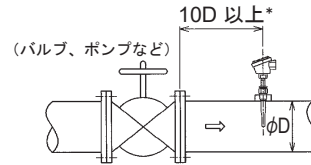

* 10D以上であっても、渦流・衝撃流（脈流）などの影響がないことを確認し、設置してください。

図8

(f) ヘッダーへの設置



図9

● 適用流速

形番	適用流速
112624AA-J	4m/s以下
189020B-J	4m/s以下

■ 廃棄

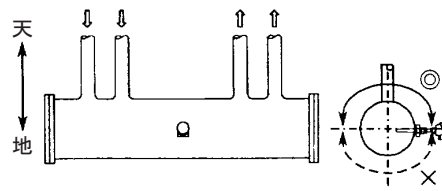
本製品が不用になったときは、産業廃棄物として各地方自治体の条例に従って適切に処理してください。また、本製品の一部、または全部を再利用しないでください。

アズビル株式会社 ビルシステムカンパニー

azbil

[ご注意] この資料の記載内容は、予告なく変更する場合がありますのでご了承ください。

お問い合わせは、コールセンターへ
0120-261023

<https://www.azbil.com/jp/>

ご用命は、下記または弊社事業所までお願いします。